



รายงานการประชุมสภาองค์การบริหารส่วนตำบลนาโสม

สมัยประชุมวิสามัญ สมัยที่ ๑ ครั้งที่ ๓/๒๕๖๕

ประจำปี พ.ศ.๒๕๖๕

วันที่ ๑๑ กรกฎาคม พ.ศ.๒๕๖๕

ณ ห้องประชุมสภาองค์การบริหารส่วนตำบลนาโสม

งานกิจการสภาองค์การบริหารส่วนตำบลนาโสม

โทรศัพท์ ๐๓๖-๗๗๖-๐๐๘

โทรสาร ๐๓๖-๗๗๖-๐๐๙

เว็บไซต์ [www.nasom.go.th](http://www.nasom.go.th)

1. - 1.50

33 - 4 1/4

รายงานการประชุมสภาองค์การบริหารส่วนตำบลนาโสม

สมัยประชุมวิสามัญ ประจำปี พ.ศ.๒๕๖๕

สมัยที่ ๑ ครั้งที่ ๓/๒๕๖๕

วันที่ ๑๑ เดือน กรกฎาคม พ.ศ.๒๕๖๕ เวลา ๑๓.๐๐ น.

ณ ห้องประชุมสภาองค์การบริหารส่วนตำบลนาโสม

ผู้เข้าประชุม

๑.นายสมเดช	ปรีชานนท์	ประธานสภาองค์การบริหารส่วนตำบลนาโสม
๒.นายสิงห์โต	ดวงสุดา	รองประธานสภาองค์การบริหารส่วนตำบลนาโสม
๓.นางสาวทศพร	เดชรักษา	เลขานุการสภาองค์การบริหารส่วนตำบลนาโสม
๔.นางญาณ์จรรยา	จิตรชื้อตรง	สมาชิกสภาองค์การบริหารส่วนตำบลนาโสม เขตที่ ๒ หมู่ที่ ๒
๕.นายจันทร์	นุ่นสำลี	สมาชิกสภาองค์การบริหารส่วนตำบลนาโสม เขตที่ ๓ หมู่ที่ ๓
๖.นายทองปาน	กระจิงทอง	สมาชิกสภาองค์การบริหารส่วนตำบลนาโสม เขตที่ ๔ หมู่ที่ ๔
๗.นายสุพัฒน์ชัย	โพธิ์หอม	สมาชิกสภาองค์การบริหารส่วนตำบลนาโสม เขตที่ ๕ หมู่ที่ ๕

ผู้เข้าร่วมประชุม

๑.นายสมทรง	ข้างชนะ	นายกองค์การบริหารส่วนตำบลนาโสม
๒.นายอำนาจ	คงสว่าง	รองนายกองค์การบริหารส่วนตำบลนาโสม
๓.นายสง	แก้วจันทร์	รองนายกองค์การบริหารส่วนตำบลนาโสม
๔.นายสรพงษ์	เกิดโกคา	เลขานุการนายกองค์การบริหารส่วนตำบลนาโสม
๕.นางสาวผกาวรรณ	รู้การนา	ผู้อำนวยการกองคลัง
๖.นายสุรศักดิ์	ป้องโส	ผู้อำนวยการกองช่าง
๗.นางศิริวรรณ	บุตรทัน	นักทรัพยากรบุคคล
๘.นางสาวดารารพร	โพเงิน	นักวิเคราะห์นโยบายและแผน
๙.นางสาวจามรี	ทับพุ่ม	เจ้าพนักงานพัสดุ

ผู้เข้าประชุม จำนวน ๗ คน

ผู้เข้าร่วมประชุม จำนวน ๙ คน

ผู้ไม่มาประชุม จำนวน - คน

เมื่อถึงเวลา ๑๓.๐๐ น. นางสาวทศพร เดชรักษา ปลัดองค์การบริหารส่วนตำบลนาโสม ได้ตรวจนับจำนวนสมาชิกสภาองค์การบริหารส่วนตำบลนาโสม ที่ได้ลงลายมือในสมุดลงเวลา และที่ได้นั่งอยู่ในห้องประชุมสภาแห่งนี้ จำนวน ๖ คน องค์ประชุมแล้ว ลำดับต่อไปจึงได้เรียนเชิญประธานสภาองค์การบริหารส่วนตำบลนาโสม นายสมเดช ปรีชานนท์ ได้จุดเทียน ธูป บูชาพระรัตนตรัย และเปิดประชุมสภาองค์การบริหารส่วนตำบลนาโสม เวลา ๑๓.๒๐ น. ประธานสภาองค์การบริหารส่วนตำบลนาโสม ได้เปิดการประชุม

/ระเบียบวาระที่ ๑.....

ระเบียบวาระที่	๑	เรื่องประธานแจ้งให้ที่ประชุมทราบ (ไม่มี)
มติที่ประชุม	-	
ระเบียบวาระที่	๒	เรื่องรับรองรายงานการประชุมสภาองค์การบริหารส่วนตำบลนาโสม สมัยประชุมวิสามัญ สมัยที่ ๑ ครั้งที่ ๒/๒๕๖๕ เมื่อวันที่ ๗ กรกฎาคม พ.ศ.๒๕๖๕ ณ ห้องประชุมสภาองค์การบริหารส่วนตำบลนาโสม
มติที่ประชุม	รับรอง	
ระเบียบวาระที่	๓	กระทู้ถาม (ไม่มี)
มติที่ประชุม	-	
ระเบียบวาระที่	๔	เรื่องที่คณะกรรมการสภาท้องถิ่นพิจารณาแล้วเสร็จ (ไม่มี)
มติที่ประชุม	-	
ระเบียบวาระที่	๕	เรื่องที่เสนอใหม่ ๕.๑ ญัตติเพื่อพิจารณาอนุมัติ รับมอบที่ดินสำหรับสาธารณประโยชน์ เพื่อใช้สำหรับ ดำเนินการก่อสร้างถังประปาพร้อมเจาะบ่อบาดาล หมู่ที่ ๓ ผู้อุทิศที่ดิน นายสามารถ วิมุติสุนทร บ้านเลขที่ ๑๑๑/๑ หมู่ที่ ๑ ตำบลหนองรี อำเภอลำสนธิ จังหวัดลพบุรี ตามเอกสารสิทธิ์ที่ดิน (หมู่ที่ ๔) โฉนด เลขที่ ๑๖๗๕๙ เล่ม ๑๖๘ หน้า ๕๙ ระบุว่า ๕๒๓๙ II๔๖๘๖,๔๖๘๔ เลขที่ดิน ๑๑ หน้าสำรวจ ๑๑๕ จำนวน ๒๔ ไร่ ๓ งาน ๕๒ ตารางวา จำนวนเนื้อที่ดิน (ตามแบบแปลนของโครงการนี้เท่านั้น) ให้แก่ องค์การบริหารส่วนตำบลนา โสม

**๑.เรื่องเดิม**

ตามที่สภาองค์การบริหารส่วนตำบลนาโสม ได้มีมติให้นายกองคการ  
บริหารส่วนตำบลนาโสม ดำเนินการหาพื้นที่ใหม่ เพื่อขอดำเนินการเจาะบ่อบาดาล สำหรับ  
ดำเนินการโครงการก่อสร้างถังประปาพร้อมเจาะบ่อบาดาล หมู่ที่ ๓ และนายกองคการ  
บริหารส่วนตำบลนาโสม ได้รับประสานจากนายสามารถ วิมุติสุนทร จะอุทิศที่ดินซึ่งอยู่  
ณ พื้นที่ หมู่ที่ ๔ ให้สำหรับโครงการก่อสร้างถังประปาพร้อมเจาะบ่อบาดาล หมู่ที่ ๓

**๒.ข้อกฎหมาย/ข้อระเบียบ/หนังสือสั่งการ**

ตามหนังสือกรมบัญชีกลาง ที่ กค (กวจ.) ๐๔๐๕.๒/๐๒๐๑๔๗ ลงวันที่ ๑๘  
พฤษภาคม ๒๕๖๑ เรื่อง ข้อยกเว้นแนวทางปฏิบัติตาม พ.ร.บ.การจัดซื้อจัดจ้างและการ  
บริหารพัสดุภาครัฐ พ.ศ.๒๕๖๐ และระเบียบกระทรวงการคลัง ว่าด้วยการจัดซื้อจัดจ้าง  
ภาครัฐ พ.ศ.๒๕๖๐ กรณีที่มีผู้อุทิศพัสดุให้เป็นกรรมสิทธิ์ขององค์กรปกครองส่วนท้องถิ่น  
(อปท.) หรือให้สิทธิอันเกี่ยวกับพัสดุหรือมอบให้เป็นผู้ดูแลพัสดุนั้น ถ้าการกระทำดังกล่าวมี  
เงื่อนไขหรือมีภาระติดพัน หน่วยการบริหารราชการส่วนท้องถิ่น จะรับเอาพัสดุหรือสิทธิ  
นั้นๆ ได้ต่อเมื่อ ได้รับความเห็นชอบจากสภาท้องถิ่น

### ๓. ข้อพิจารณา

ดังนั้น จึงขอเสนอเพื่อพิจารณาอนุมัติรับมอบที่ดินสำหรับสาธารณประโยชน์ เพื่อใช้สำหรับ ดำเนินการก่อสร้างถึงประปาพร้อมเจาะบ่อบาดาล หมู่ที่ ๓ จากผู้ถือที่ดิน นายสามารถ วิมุติสุนทร พื้นที่ดินตั้งอยู่ ณ หมู่ที่ ๔

ประธานสภา อบต.นาโสม ได้ถามที่ประชุมว่า มีท่านใดจะสอบถามในรายละเอียดเพิ่มเติมหรือไม่ และถามผู้บริหารว่ามีข้อมูลจะแจ้งเพิ่มเติมหรือไม่

นายก อบต.นาโสม แจ้งว่าไม่มี

ประธานสภา อบต.นาโสม ถ้าไม่มี จะให้สมาชิกทุกท่านได้ลงมติ ตาม

๑.ในญัตตินี้ สมาชิกสภาท่านใดมีมติอนุมัติรับมอบ ขอให้ยกมือขึ้นครับ

สมาชิกสภา อบต.นาโสม ได้ยกมือขึ้น จำนวน ๕ คน

๒.และในญัตติเดียวกันนี้ สมาชิกสภาท่านใด ไม่อนุมัติรับมอบ ขอให้ยกมือขึ้น

สมาชิกสภา อบต.นาโสม ไม่มี

๓.ผมประธานสภา งดออกเสียงครับ

มติที่ประชุม มีมติ ๑.อนุมัติรับมอบที่ดิน จำนวน ๕ เสียง

๒.ไม่อนุมัติ จำนวน ไม่มี

๓.งดออกเสียง จำนวน ๑ คน ได้แก่ ประธานสภาองค์การบริหารส่วนตำบลนาโสม

๕.๒ ญัตติ เพื่อพิจารณาอนุมัติ เปลี่ยนแปลงสถานที่ก่อสร้าง โครงการก่อสร้างถึงประปาพร้อมเจาะบ่อบาดาล หมู่ที่ ๓ เป็นเงิน ๗๕๐,๐๐๐.บาท แผนงานการพาณิชย์ งานกิจการประปา งบลงทุน หมวดค่าที่ดินและสิ่งก่อสร้าง ประเภทค่าก่อสร้างสิ่งสาธารณูปโภค จากเดิมหมู่ที่ ๓ เป็นหมู่ที่ ๔

#### ๑. เรื่องเดิม

๑.๑ ตามที่สภาองค์การบริหารส่วนตำบลนาโสม ได้อนุมัติจ่ายขาดเงินสะสม ประจำปีงบประมาณ พ.ศ.๒๕๖๔ ครั้งที่ ๑ ในสมัยประชุมสภา สมัยวิสามัญ สมัยที่ ๓ ครั้งที่ ๑/๒๕๖๔ ประจำปี พ.ศ.๒๕๖๔ เมื่อวันที่ ๒๖ เมษายน พ.ศ.๒๕๖๔

แผนงานการพาณิชย์ งานกิจการประปา งบลงทุน

หมวดค่าที่ดินและสิ่งก่อสร้าง ประเภทค่าก่อสร้างสิ่งสาธารณูปโภค

โครงการก่อสร้างถึงประปาพร้อมเจาะบ่อบาดาล หมู่ที่ ๓ เป็นเงิน ๗๕๐,๐๐๐ บาท

เพื่อจ่ายเป็น ค่าดำเนินการก่อสร้างถึงประปาพร้อมเจาะบ่อบาดาลหมู่ที่ ๓ โดยการเจาะบ่อบาดาล ขนาดท่อพีวีซี ขนาดเส้นผ่าศูนย์กลาง ๖ นิ้ว ความลึกไม่น้อยกว่า ๑๒๐ เมตร และติดตั้งโครงเหล็กทอถังสูงประปา ขนาดความจุ ๑๐ ลูกบาศก์เมตร และห้องพักเจ้าหน้าที่ (รายละเอียดตามแบบแปลน อบต.นาโสม กำหนด)

ปรากฏในแผนพัฒนาท้องถิ่น พ.ศ. ๒๕๖๑ – ๒๕๖๕ เพิ่มเติม ครั้งที่ ๗/๒๕๖๔

ตั้งจ่ายจาก เงินสะสม ประจำปีงบประมาณ พ.ศ.๒๕๖๔ ครั้งที่ ๑

ตาม ระเบียบกระทรวงมหาดไทย ว่าด้วย การรับเงิน การเบิกจ่ายเงิน การฝากเงิน การเก็บรักษาเงิน และการตรวจเงินขององค์กรปกครองส่วนท้องถิ่น พ.ศ.๒๕๔๗ และที่แก้ไขเพิ่มเติมจนถึง (ฉบับที่ ๔) พ.ศ.๒๕๖๑

ข้อ ๘๙ (๔) เมื่อได้รับอนุมัติให้ใช้จ่ายเงินสะสมแล้ว องค์กรปกครองส่วนท้องถิ่นต้องดำเนินการ ก่อหนี้ผูกพัน ให้แล้วเสร็จภายในระยะเวลาไม่เกินหนึ่งปีถัดไป หากไม่ดำเนินการภายในระยะเวลาที่กำหนด ให้การใช้จ่ายเงินสะสมนั้นเป็นอันพับไป ซึ่งระยะเวลาการใช้เงินสะสมสำหรับโครงการนี้จะสิ้นสุดวันที่ ๓๐ กันยายน ๒๕๖๕

๑.๒ องค์กรการบริหารส่วนตำบลนาโสม ได้จัดส่งคำขออนุญาตการใช้ที่ดินพร้อมเอกสารที่เกี่ยวข้องไปยังสำนักงานทรัพยากรธรรมชาติและสิ่งแวดล้อมจังหวัดสพบุรี และสำนักจัดการทรัพยากรป่าไม้ ที่ ๕ สระบุรี เพื่อประกอบการพิจารณาอนุญาต ซึ่งยังไม่ได้รับการอนุญาตแต่อย่างใด

๑.๓ สภาองค์การบริหารส่วนตำบลนาโสม ได้มีมติให้นายกองคการบริหารส่วนตำบลนาโสม ดำเนินการหาพื้นที่ใหม่ เพื่อขอดำเนินการเจาะบ่อบาดาล เพื่อจะดำเนินการโครงการก่อสร้างถังประปาพร้อมเจาะบ่อบาดาล หมู่ที่ ๓ และนายกองคการบริหารส่วนตำบลนาโสม ได้รับประสานจากนายสามารถ วิมุติสุนทร จะอุทิศที่ดินซึ่งอยู่ ณ พื้นที่ หมู่ที่ ๔ ให้สำหรับโครงการก่อสร้างถังประปาพร้อมเจาะบ่อบาดาล หมู่ที่ ๓

## ๒.ข้อระเบียบ

๒.๑ ระเบียบกระทรวงมหาดไทย ว่าด้วย วิธีการงบประมาณ พ.ศ.๒๕๖๓ หมวด ๔ ข้อ ๒๙ การเปลี่ยนแปลงค่าชี้แจงงบประมาณรายจ่ายในงบลงทุน ที่ทำให้ลักษณะ ปริมาณ คุณภาพเปลี่ยน หรือเปลี่ยนแปลงสถานที่ก่อสร้าง ให้เป็นอำนาจอนุมัติของสภาท้องถิ่น

๒.๒ ระเบียบกระทรวงมหาดไทย ว่าด้วย การรับเงิน การเบิกจ่ายเงิน การฝากเงิน การเก็บรักษาเงิน และการตรวจเงินขององค์กรปกครองส่วนท้องถิ่น พ.ศ.๒๕๔๗ และที่แก้ไขเพิ่มเติมจนถึง (ฉบับที่ ๔) พ.ศ.๒๕๖๑

ข้อ ๘๙ (๔) เมื่อได้รับอนุมัติให้ใช้จ่ายเงินสะสมแล้ว องค์กรปกครองส่วนท้องถิ่นต้องดำเนินการ ก่อหนี้ผูกพัน ให้แล้วเสร็จภายในระยะเวลาไม่เกินหนึ่งปีถัดไป หากไม่ดำเนินการภายในระยะเวลาที่กำหนด ให้การใช้เงินสะสมนั้นเป็นอันพับไป

## ๓.ข้อพิจารณา

เพื่อพิจารณาอนุมัติ เปลี่ยนแปลงสถานที่ก่อสร้าง โครงการก่อสร้างถังประปาพร้อมเจาะบ่อบาดาล หมู่ที่ ๓ เป็นเงิน ๗๕๐,๐๐๐ บาท แผนงานการพาณิชย์ งานกิจการประปา งบลงทุน หมวดค่าที่ดินและสิ่งก่อสร้าง ประเภทค่าก่อสร้างสิ่งสาธารณูปโภค จากเดิมหมู่ที่ ๓ เป็นหมู่ที่ ๔

ประธานสภา อบต.นาโสม มีท่านใดจะสอบถามหรือไม่ครับ หากไม่มีผมจะขอมติ

ถาม ๑.สมาชิกสภาท่านใด มีมติอนุมัติ ให้ย้ายสถานที่ก่อสร้างขอให้อยกมือขึ้นครับ

สมาชิกสภา อบต.นาโสม ได้ยกมือขึ้น จำนวน ๕ คน

๒.และในญัตติเดียวกันนี้ สมาชิกสภาท่านใดมีมติไม่อนุมัติ ขอให้ยกมือขึ้น

สมาชิกสภา อบต.นาโสม ไม่มี

๓.ผมประธานสภา งตออกเสียงครับ

มติที่ประชุม

มติ ๑.อนุมัติ ให้เปลี่ยนแปลงสถานที่ก่อสร้างเดิม หมู่ที่ ๓ เป็น หมู่ที่ ๔ จำนวน ๕ เสียง  
๒.ไม่อนุมัติ จำนวน ไม่มี

๓.งดออกเสียง จำนวน ๑ คน ได้แก่ ประธานสภาองค์การบริหารส่วนตำบลนาโสม

ระเบียบวาระที่ ๖ ญัตติอื่น ๆ

ประธานสภา อบต.นาโสม มีท่านใดจะเสนอเรื่องอื่น หรือไม่รับ  
ที่ประชุม ไม่มี

ประธานสภา อบต.นาโสม หากไม่มี ผมขอปิดการประชุมครับ  
ปิดการประชุม เวลา ๑๔.๓๐ น.

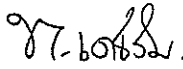

ลงชื่อ..... ..... ผู้บันทึกการประชุม  
( นางสาวทศพร เดชรักษา )  
เลขานุการสภาองค์การบริหารส่วนตำบลนาโสม

ลงชื่อ..... ผู้ตรวจบันทึกการประชุม  
( นายสมเดช ปรีชานนท์ )  
ประธานสภาองค์การบริหารส่วนตำบลนาโสม

บันทึกการประชุมนี้ ได้ตรวจโดยคณะกรรมการตรวจรายงานการประชุม จริง  
เมื่อวันที่.....๑๒..... เดือน กรกฎาคม พ.ศ.๒๕๖๕.....เสร็จแล้วจึงลงลายมือชื่อไว้เป็นหลักฐาน

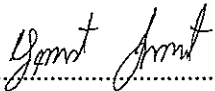
ได้แก้ไขบันทึกจำนวน .....-.....แห่ง ในหน้าที่.....

(ลงชื่อ)..... ..... ประธานคณะกรรมการ  
( นางญาณัจฉรา จิตรชื่อตรง )

สมาชิกสภาองค์การบริหารส่วนตำบลนาโสม เขตที่ ๒ หมู่ที่ ๒  
(ลงชื่อ)..... ..... กรรมการ/เลขานุการ (ลงชื่อ)..... ..... กรรมการ  
( นายสิงห์โต ดวงสุตา ) ( นายสุพัฒน์ชัย โพธิ์หอม )





รองประธานสภาองค์การบริหารส่วนตำบลนาโสม สมาชิกสภาองค์การบริหารส่วนตำบลนาโสมเขตที่ ๕ หมู่ที่ ๕

บันทึกการประชุมสภาองค์การบริหารส่วนตำบลนาโสม  
สมัยประชุมวิสามัญ สมัยที่ ๑ ประจำปี พ.ศ.๒๕๖๕  
ครั้งที่ ๓/๒๕๖๕



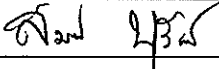
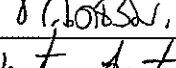

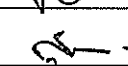
วันที่ ๑๑ เดือน กรกฎาคม พ.ศ.๒๕๖๕ เวลา ๑๓.๐๐ น.  
ณ ห้องประชุมสภาองค์การบริหารส่วนตำบลนาโสม

.....

ผู้เข้าประชุม

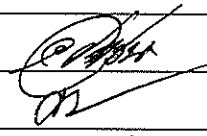
ลำดับที่	ชื่อ- นามสกุล	ตำแหน่ง	ลายมือชื่อ	หมายเหตุ
๑	นายสมเดช ปรีชานนท์	ประธานสภา อบต.นาโสม		
๒	นายสิงห์โต ดวงสุตา	รองประธานสภา อบต.นาโสม		
๓	นางสาวทศพร เดชรักษา	เลขานุการสภา อบต.นาโสม		
๔	นางญาณัจฉรา จิตรชื้อตรง	สมาชิกสภา อบต.นาโสม ม.๒		
๕	นายจันทร์ นุ่มสำลี	สมาชิกสภา อบต.นาโสม ม.๓		
๖	นายทองปาน กระจังทอง	สมาชิกสภา อบต.นาโสม ม.๔		
๗	นายสุพัฒน์ชัย โพธิ์หอม	สมาชิกสภา อบต.นาโสม ม.๕		

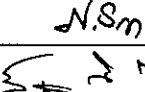
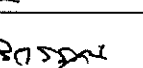
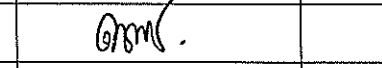
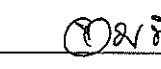
ผู้เข้าร่วมประชุม

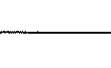
ลำดับที่	ชื่อ- นามสกุล	ตำแหน่ง	ลายมือชื่อ	หมายเหตุ
๑	นายสมทรง ช้างชนะ	นายก อบต.นาโสม		
๒	นายอำนาจ คงสว่าง	รองนายก อบต.นาโสม		
๓	นายสง แก้วจันทร์	รองนายกองค์การบริหารส่วนตำบลนาโสม		
๔	นายสรพงษ์ เกิดโกคา	เลขานุการนายกองค์การบริหารส่วนตำบลนาโสม		
๕	นางสาวผกาพรรณ ฐีการนา	ผู้อำนวยการกองคลัง		
๖	นายสุรศักดิ์ ป้องโส	ผู้อำนวยการกองช่าง		
๗	นางศิริวรรณ บุตรทัน	นักทรัพยากรบุคคล		
๘	นางสาวดารารพร โพนเงิน	นักวิเคราะห์นโยบายและแผน		
๙	นางสาวจามรี ทับพุ่ม	เจ้าพนักงานพัสดุ		

ผู้เข้าประชุม จำนวน.....คน ผู้เข้าร่วมประชุม จำนวน.....คน ผู้ขาดประชุม.....คน

นายสามารถ วิมลสินชาร

บ้านเลขที่ 111/1 ม.1 ต.หนองรี อ.ลำสนธิ จ.ลพบุรี

โฉนด เลขที่ 16959 เล่ม 168 หน้า 59 จ.วาง 5239 II 4686, 4684  
เลขที่ดิน 11 หน้าสำรวจ 115 จำนวน 24 ไร่ 5 งาน 52 ตร.ว.





กรมที่ดิน กระทรวงมหาดไทย กรุงเทพมหานคร

ตำแหน่งที่ดิน  
รพทาง ๕๐๖๖ ท. 4๕๖๖, 4๕๖๗  
เลขที่ที่ดิน ๐๑  
หน้าสำรวจ ๐๑๘  
ตำบล นาโสม

โฉนดที่ดิน  
เลขที่ ๒๐๔๕๘๙  
เล่ม ๑๒ หน้า ๕๙  
อำเภอ ชัยบาดาล  
จังหวัด ลพบุรี

### โฉนดที่ดิน

เป็นหนังสือสำคัญแสดงกรรมสิทธิ์

จกที่ดินของนายอำเภอตม.ระเทศกฤษฎกษยที่ดิน

ให้แก่ นายสามารถ วิมุติสุนทร สัญชาติ ไทย อยู่บ้านเลขที่ ๕๕๐/๑ หมู่ที่ ๑  
ถนน ตำบลหนองรี อำเภอสามัคคี จังหวัดลพบุรี

ที่ดินแปลงนี้เนื้อที่ประมาณ ๒๕ ไร่ ๓ งาน ๕๐ ตารางวา  
(เป็นสี่เหลี่ยมผืนผ้าขนาด ๑๐๐๐ เมตร x ๑๐๐๐ เมตร)

ภาคกลางในระหวา ๑. ๕๐๐๐ ไร่แบบที่ ๑ ภาคกลาง ๑. ๘๐๐๐

ฉบับสำเนาโฉนดที่ดิน ห้ามนำออก

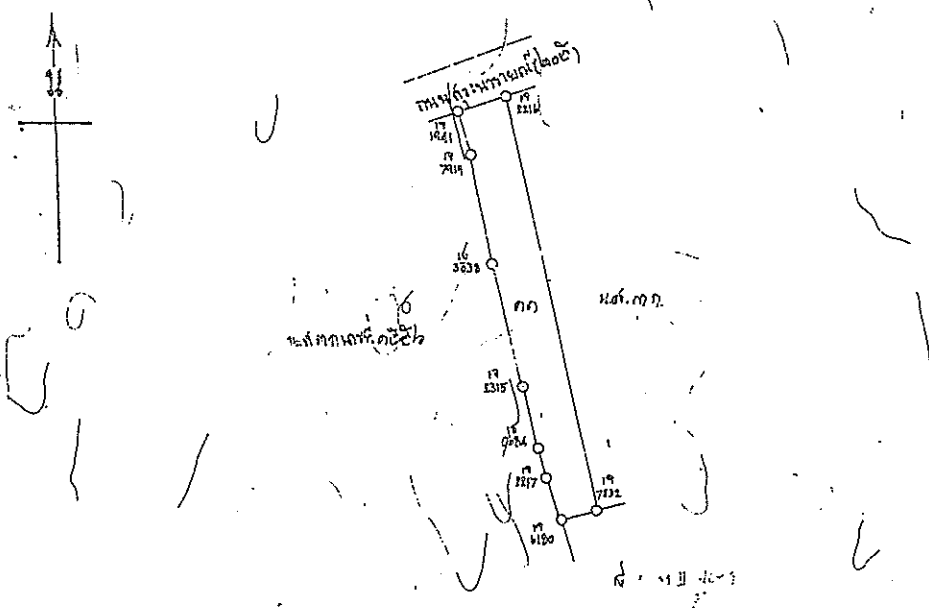

จาก น.ว.ก. แม่เดื่อน



สองพันห้าร้อยสี่สิบสาม

Handwritten signatures and stamps at the bottom of the document, including the number ๒๐๔๕๘๙ and the date ๑. ๕. ๖๒.

๒๐๔๕๘๙

๒๐๔๕๘๙

หนังสือมอบกรรมสิทธิ์ที่ดินเพื่อสาธารณประโยชน์ 8, 11, 15

15.00น

เขียนที่ องค์การบริหารส่วนตำบลนาโสม

วันที่ 8 เดือน กรกฎาคม พ.ศ. 2565

ข้าพเจ้า นายสุภมากร กิมิตินันท์ อายุ 60 ปี สถานภาพ  โสด

สมรส อยู่บ้านเลขที่ 111/1 หมู่ที่ 1 ตำบล นหนอง อำเภอลำดวน จังหวัด สุรินทร์ ตกลงยินยอมอุทิศทรัพย์สินของข้าพเจ้าเพื่อเป็นสาธารณสมบัติของแผ่นดิน ดังนี้

1. ข้าพเจ้ายินยอมมอบกรรมสิทธิ์ที่ดินของข้าพเจ้าตาม ( เอกสารสิทธิ์ที่ดิน เช่น โฉนด / ภ.บ.ท.5 )  
โฉนด : 5239 II 186 184 เลขที่ 16759 เลขที่ดิน 11 : หน้าสำรวจ 115  
ตั้งอยู่หมู่ที่ A ตำบลนาโสม อำเภอชัยบาดาล จังหวัดลพบุรี ให้กับองค์การบริหารส่วนตำบลนาโสม  
เพื่อสาธารณประโยชน์เป็นจำนวน ไร่ งาน 16 ตารางวา สำหรับดำเนินการก่อสร้าง

2. ตามข้อตกลงดังกล่าวข้างต้น ข้าพเจ้าได้ให้ด้วยความสมัครใจ มิได้มีผู้หนึ่งผู้ใดบังคับขู่เข็ญหรือหลอกลวงด้วยประการใดๆ ข้าพเจ้าจะไม่เรียกร้องค่าตอบแทนและ/หรือค่าเสียหายใดๆ จากทางราชการทั้งสิ้น. เพื่อเป็นหลักฐานข้าพเจ้าได้ลงลายมือชื่อไว้ต่อหน้าพยานเป็นสำคัญ

(ลงชื่อ) สุภมากร กิมิตินันท์ ผู้มีกรรมสิทธิ์ที่ดิน  
(นายสุภมากร กิมิตินันท์)

(ลงชื่อ) ..... สามี / ภรรยาผู้มีกรรมสิทธิ์ที่ดิน  
(.....)

(ลงชื่อ) ..... พยาน  
(นายอำพล ตังค่าง)

(ลงชื่อ) ..... พยาน  
(นายสมศักดิ์ กองศิริ)

ข้าพเจ้า นายสุภมากร กิมิตินันท์ ปลัดองค์การบริหารส่วนตำบลนาโสม  
(นางสาวทศพร เดชรักษา)

ได้รับหนังสือมอบกรรมสิทธิ์ที่ดินฉบับนี้ไว้แล้ว และจะดำเนินการขึ้นทะเบียนเป็นที่ดินสาธารณประโยชน์ตามความประสงค์ของผู้รับมอบต่อไป

(ลงชื่อ) ..... ผู้รับมอบ  
(นายสมทรง ช้างชนะ)

ตำแหน่ง นายกองค์การบริหารส่วนตำบลนาโสม  
วันที่ .....



ตำแหน่งที่ดิน

รช ๖๒๓ II 4686, 4684

เลขที่ดิน ๐๐

หน้าสำรวจ ๐๐๕

ตำบล นาโสม

โฉนดที่ดิน

เลขที่ ๐๐๕๖๖๖

เล่ม ๐๖๕ หน้า ๕๗

อำเภอ ชัยบาดาล

จังหวัด ลพบุรี

โฉนดที่ดิน

เป็นหนังสือสำคัญแสดงกรรมสิทธิ์

จกโดยอาศัยอำนาจตามประมวลกฎหมายที่ดิน

ให้แก่ นายสามารถ วิมลสุนทร สัญชาติ ไทย อยู่บ้านเลขที่ ๐๐๑/๑ หมู่ที่ ๑

ถนน ตำบลหนองรี อำเภอลำสนธิ จังหวัดลพบุรี

ที่ดินแปลงหนึ่งเนื้อประมาณ ๒๕ ไร่ ๖ งาน ๕๕ ตารางวา

มีสิบลี้ไร่สามงานห้าสิบสองตารางวา (มีสิบลี้ไร่สามงานห้าสิบสองตารางวา) **รูปแผนที่** มาตรการด้าน ๑: ๔๐๐๐ มาตรการด้าน ๑: ๘๐๐๐

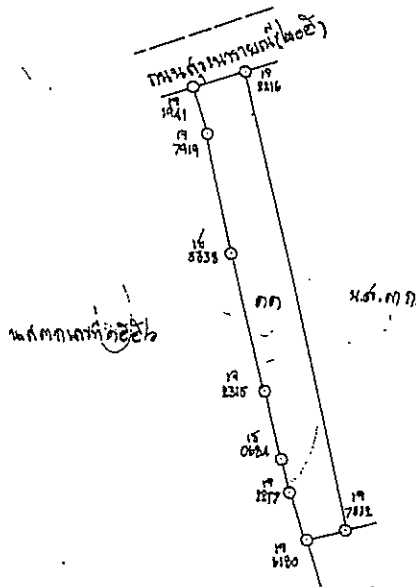
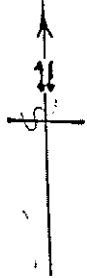

๖ ๖๒๓ II 4684

ออก ณ วันที่ ๒๒ เดือน พฤษภาคม พุทธศักราช ๒๕๐๖



ผู้เขียนแผนที่ นายสามารถ วิมลสุนทร

๒๐4589

ผู้เขียนแผนที่ นายสามารถ วิมลสุนทร

Handwritten signature and date: ๒๒/๕/๖๖

Handwritten signature: R. ak

**บัตรประจำตัวประชาชน Thai National ID Card**  
 Identification Number 3 1015 01432 09 9

**ชื่อและนามสกุล นาย สามารต วิมุติสุนทร**  
 Name Mr. Samart  
 Last name Wimutisuntorn

เกิดวันที่ 15 เม.ย. 2505  
 Date of Birth 15 Apr. 1962

บัตรประชาชน  
 บ.ส. 2500  
 9 เม.ย. 2017  
 Date of Issue

14 เม.ย. 2569  
 14 Apr. 2026  
 Date of Expiry

1410-03-08091411



*ใบสมัครขอทำบัตรประชาชน*

BORA-9.2-05-2560



THAILAND

ME0-1155384-69

*สมัครบัตรประชาชน*  
*สามารต วิมุติสุนทร*

รายการเกี่ยวกับบ้าน

เล่มที่ 1

เลขรหัสประจำบ้าน 1610-001038-1

สำนักทะเบียนอำเภอสาสนธิ์

รายการที่อยู่ 111/1 หมู่ที่ 1

ตำบลหนองรี อำเภอสาสนธิ์ จังหวัดลพบุรี

ชื่อหมู่บ้าน

ชื่อบ้าน

ประเภทบ้าน โรงงาน

ลักษณะบ้าน

วันเดือนปีที่กำหนดบ้านเลขที่

ลงชื่อ

นายทะเบียน

(น.ส.ปิยธิดา สุวรรณละออง)

วันเดือนปีที่พิมพ์ทะเบียนบ้าน 8 ตุลาคม พ.ศ. 2564

2

เล่มที่ 1

รายการบุคคลในบ้านของเลขรหัสประจำบ้าน

1610-001038-1

ลำดับที่ 1

ชื่อ นายสามารถ วิมุติสุนทร

สัญชาติ ไทย

เพศ ชาย

เลขประจำตัวประชาชน 3-1015-01432-09-9 สถานภาพ เจ้าบ้าน

เกิดเมื่อ 15 เม.ย. 2505

มารดาผู้ให้กำเนิด ชื่อ เชียมกัญ

สัญชาติ ไทย

บิดาผู้ให้กำเนิด ชื่อ ชนะ

สัญชาติ ไทย

\* มาจาก

ฐานข้อมูลการทะเบียนราษฎร

เข้ามายุ่งในบ้านนี้เมื่อ 15 ก.พ. 2538

นายทะเบียน

(น.ส.ปิยธิดา สุวรรณละออง)

\*\* ไปที่

นายทะเบียน

สามารถ วิมุติสุนทร  
สามารถ วิมุติสุนทร

## สรุปผลการประมาณราคาค่าก่อสร้าง

ราชการ องค์การบริหารส่วนตำบลนาโสม

ประเภทงาน งานอาคาร

งาน ก่อสร้างถังประปาพร้อมเจาะบ่อบาดาล หมู่ที่ 3

งานที่ก่อสร้าง ม.3 ต.นาโสม อ.ชัยบาดาล จ.ลพบุรี

หน่วยงานออกแบบแปลนและรายการ ก่อสร้าง องค์การบริหารส่วนตำบลนาโสม

แบบเลขที่ -/2564

ประมาณราคาตามแบบ ปร.4 จำนวน 1 แผ่น

ประมาณราคาเมื่อวันที่ 2 เดือน เมษายน พ.ศ. 2564

ลำดับที่	รายการ	ค่าวัสดุและค่าแรงงาน	FACTOR F	ค่าก่อสร้างทั้งหมด	หมายเหตุ
		เป็นเงิน (บาท)		เป็นเงิน (บาท)	
1	ประเภทงานอาคาร	573,712.10	1.3074	750,071.20	
2	ประเภทงานทาง			-	
3	ประเภทงานชลประทาน			-	
4	ประเภทงานสะพานและท่อเหลี่ยม			-	
5	อื่นๆ (งานป้ายโครงการ)			-	
	เงื่อนไข				
	เงินล่วงหน้าจ่าย 0 %				
	เงินประกันผลงานหัก 0 %				
	ดอกเบี้ยเงินกู้ 6 %				
	ภาษีมูลค่าเพิ่ม 7 %				
สรุป	รวมเป็นเงินค่าก่อสร้างทั้งสิ้น			750,071.20	
	คิดเป็นเงินงบประมาณ			750,000.00	
	ตัวอักษร				เจ็ดแสนห้าหมื่นบาทถ้วน

ประมาณการ ..... ผู้อำนวยการกองช่าง

(นายสุรศักดิ์ ป้องโต)

ตรวจสอบ ..... ปลัดองค์การบริหารส่วนตำบลนาโสม

(นางสาวทศพร เศรษฐ์รักษา)

เห็นชอบ ..... นายกององค์การบริหารส่วนตำบลนาโสม

(นายสมทรง ช้างชนะ)

ประมาณราคาค่าก่อสร้าง

ปร.4 แทนที่ 1/3

การ ก่อสร้างถังประปาพร้อมเจาะบ่อบาดลวด หมู่ที่ 3

แผนงาน โครงการแก้ไขถังสูงประปาขนาดความจุ 10 ลบ.ม. พร้อมเจาะบ่อบาดลวดขนาดท่อ พีวีซี ๑๖ นิ้ว ความลึกไม่น้อยกว่า 120 เมตร รายละเอียดปรากฏตามแบบแปลน

อบค.นาโสมกำหนด

แผนที่ก่อสร้าง หมู่ที่ 3 ค.นาโสม อ.ชัยบาดาล จ.ลพบุรี

แบบเลขที่ -2564

การส่วนท้องถิ่น กองช่าง องค์การบริหารส่วนตำบลนาโสม

ประมาณการวันที่ 2 เม.ย. 64

ลำดับ	รายการ	จำนวน	หน่วย	ค่าวัสดุและสิ่งของ		ค่าแรงงาน		รวมค่าวัสดุและแรงงาน (บาท)	หมายเหตุ	
				ราคาหน่วยละ (บาท)	จำนวนเงิน (บาท)	ราคาหน่วยละ (บาท)	จำนวนเงิน (บาท)			
<b>งานท่อถังสูง ขนาด 10 ลบ.ม.</b>										
<b>1. งานดิน</b>										
1.1	ขุดดินหลุมฐานราก/ถมดิน	19.00	ลบ.ม.	-	-	125.00	2,375.00	2,375.00		
1.2	ทรายหยาบ, ทรายหยาบรองพื้น	1.00	ลบ.ม.	481.31	481.31	91.00	91.00	572.31		
<b>2. งานแบบหล่อ</b>										
2.1	ไม้แบบ	11.00	ลบ.ฟ.	530.00	5,830.00	-	-	5,830.00		
2.2	ค่าแรง	32.00	ตร.ม.	-	-	133.00	4,256.00	4,256.00		
2.3	ค้ำยัน + เคร่าัดแบบ	8.00	ลบ.ฟ.	330.00	2,640.00	-	-	2,640.00		
2.4	ตะปู	8.00	กก.	37.00	296.00	-	-	296.00		
<b>3. งานคอนกรีต</b>										
3.1	คอนกรีต 1 : 3 : 5	1.00	ลบ.ม.	1,738.32	1,738.32	398.00	398.00	2,136.32		
3.2	คอนกรีต โครงสร้าง 240 Ksc.	6.00	ลบ.ม.	1,775.70	10,654.20	498.00	2,988.00	13,642.20		
<b>4. งานเหล็ก</b>										
4.1	เหล็กเส้นกลม ขนาด dia. 6 มม.	54.00	กก.	22.93	1,238.22	3.40	183.60	1,421.82		
4.2	เหล็กข้ออ้อย ขนาด dia. 12 มม.	300.00	กก.	22.00	6,600.00	3.40	1,020.00	7,620.00		
4.3	ลวดผูกเหล็ก No. 18	11.00	กก.	32.71	359.81	-	-	359.81		
<b>5. งานโครงสร้างเหล็ก</b>										
5.1	ท่อเหล็กอบสังกะสี+ข้อต่อยาว 6m. dia 3"	8.00	ท่อน	1,770.00	14,160.00	-	-	14,160.00		
5.2	ท่อเหล็กอบสังกะสี+ข้อต่อยาว 6m. dia 2 1/2"	4.00	ท่อน	1,364.00	5,456.00	-	-	5,456.00		
5.3	ท่อเหล็กอบสังกะสี+ข้อต่อยาว 6m. dia 2"	27.00	ท่อน	1,060.00	28,620.00	-	-	28,620.00		
5.4	ท่อเหล็กอบสังกะสี+ข้อต่อยาว 6m. dia 1 1/4"	32.00	ท่อน	505.00	16,160.00	-	-	16,160.00		
5.5	เหล็กฉาก ขนาด 50 x 50 x 6 มม.	3.00	ท่อน	550.00	1,650.00	-	-	1,650.00		
5.6	ค่าแรงประกอบติดตั้งโครงสร้าง และท่อ	1.00	รายการ	-	-	25,000.00	25,000.00	25,000.00		
<b>6. ระบบท่อและอุปกรณ์</b>										
6.1	ท่อเหล็กอบสังกะสี+ข้อต่อยาว 6m. dia 3"	4.00	ท่อน	1,770.00	7,080.00	150.00	600.00	7,680.00		
6.2	ท่อเหล็กอบสังกะสี+ข้อต่อยาว 6m. dia 2"	6.00	ท่อน	1,060.00	6,360.00	108.00	648.00	7,008.00		
6.3	ท่อเหล็กอบสังกะสี+ข้อต่อยาว 6m. dia 1"	1.00	ท่อน	530.00	530.00	72.00	72.00	602.00		
6.4	ข้องอ 90 เหล็กอบสังกะสี dia. 3"	1.00	ตัว	150.00	150.00	-	-	150.00		
6.5	ข้องอ 90 เหล็กอบสังกะสี dia. 2"	5.00	ตัว	56.00	280.00	-	-	280.00		
6.6	ข้องอ 45 เหล็กอบสังกะสี dia. 3"	4.00	ตัว	119.00	476.00	-	-	476.00		
รวมยกยอดไป								110,759.86	37,631.60	148,391.46

ลงชื่อ.....ประมาณการ  
(นายสุรศักดิ์ บ็องโง)  
ผู้อำนวยการกองช่าง

ลงชื่อ.....ตรวจสอบ  
(นางสาวทศพร เดชรักษา)  
ปลัดองค์การบริหารส่วนตำบลนาโสม

ลงชื่อ.....เห็นชอบ  
(นายสมทรง ช้างชนะ)  
นายกองค์การบริหารส่วนตำบลนาโสม

ประมาณราคาค่าก่อสร้าง

ปร.4 แผ่นที่ 2/3

เรอ ก่อสร้างถังประปาพร้อมจะบ่อบาดาล หมู่ที่ 3

ณ งาน โกรงเหล็กแอดถึงสูงประปาขนาดความจุ 10 ลบ.ม. พร้อมจะบ่อบาดาลขนาดท่อ พีวีซี Ø 6 นิ้ว ความลึกไม่น้อยกว่า 120 เมตร รายละเอียดปรากฏตามแบบแปลน

อบค.นาโสวนลำทอนด

หมู่ที่ก่อสร้าง หมู่ที่ 3 ค.นาโสวน อ.ชัยบาดาล จ.ลพบุรี

แบบเลขที่ -/2564

เรอ ส่วนท้องถิ่น กองช่าง องค์การบริหารส่วนตำบลนาโสวน

ประมาณการวันที่ 2 เม.ย. 64

ลำดับ	รายการ	จำนวน	หน่วย	ค่าวัสดุและสิ่งของ		ค่าแรงงาน		รวมค่าวัสดุและแรงงาน (บาท)	หมายเหตุ
				ราคาหน่วยละ (บาท)	จำนวนเงิน (บาท)	ราคาหน่วยละ (บาท)	จำนวนเงิน (บาท)		
	รวมยกยอดมา				110,759.86		37,631.60	148,391.46	
7.	ข้องอ 45 เหล็กอาบสังกะสี dia. 2"	8.00	ตัว	41.00	328.00	-	-	328.00	
8.	สามทาง เหล็กอาบสังกะสี dia. 3"	1.00	ตัว	209.00	209.00	-	-	209.00	
9.	สามทาง เหล็กอาบสังกะสี dia. 2"	4.00	ตัว	79.00	316.00	-	-	316.00	
10.	เหล็กรีดท่อ dia 3"	6.00	ชุด	150.00	900.00	-	-	900.00	
11.	เหล็กรีดท่อ dia 2"	12.00	ชุด	180.00	2,160.00	-	-	2,160.00	
6.12	ประตุน้ำเหล็กหล่อบนดิน หน้างาน dia 3" แบบพวงมาลัย	1.00	ชุด	4,880.00	4,880.00	75.00	75.00	4,955.00	
6.13	ประตุน้ำเหล็กหล่อบนดิน หน้างาน dia 2" แบบพวงมาลัย	1.00	ชุด	2,700.00	2,700.00	75.00	75.00	2,775.00	
6.14	นิปเปิ้ล dia 2"	2.00	ตัว	33.00	66.00	-	-	66.00	
6.15	ยูนิชั่น dia 2"	1.00	ตัว	105.00	105.00	-	-	105.00	
6.16	อีโบลท์ dia 3"	1.00	ตัว	280.00	280.00	-	-	280.00	
6.17	เทปพันเกลียว	12.00	ม้วน	12.00	144.00	-	-	144.00	
	<b>7. งานปูนอาบ. ตกแต่ง</b>							12,238.00	
7.1	ฉาบปูนเรียบธรรมดา	4.00	ตร.ม.	52.00	208.00	70.00	280.00	488.00	
	<b>8. งานทาสี</b>								
8.1	ทาสีน้ำพลาสติก	4.00	ตร.ม.	35.00	140.00	35.00	140.00	280.00	
8.2	ทาสีน้ำมัน	75.00	ตร.ม.	35.00	2,625.00	35.00	2,625.00	5,250.00	
	<b>9. งานอื่นๆ</b>								
9.1	ไม้เนื้อแข็ง	24.00	ลบ.ฟ.	1,144.86	27,476.64	72.00	1,728.00	29,204.64	
9.2	ถังไฟเบอร์กลาส ขนาดจุ 2.50 ลบ.ม.	4.00	ใบ	12,000.00	48,000.00	500.00	2,000.00	50,000.00	
9.3	น๊อต dia. 1/2" x 3"	144.00	ตัว	8.00	1,152.00	-	-	1,152.00	
9.4	อุปกรณ์ยึดถัง	1.00	LS.	5,500.00	5,500.00	-	-	5,500.00	
9.5	บันไดเหล็ก	1.00	ชุด	7,500.00	7,500.00	-	-	7,500.00	
9.6	ป้ายชื่อ	1.00	ชุด	3,500.00	3,500.00	-	-	3,500.00	
	<b>10. งานฐานราก</b>								
10.1	เสาเข็ม คสล. ขนาด [J] 0.15 x 0.15 x 6.00 ม. หรือหมกเหลี่ยมกลวงขนาด 0.15 x 6.00 ม.	36.00	ต้น	430.00	15,480.00	240.00	8,640.00	24,120.00	
	<b>รวม</b>				234,429.50		53,194.60	299,862.10	

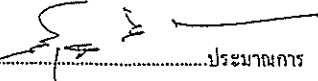
ลงชื่อ  ประมาณการ  
(นายสุรศักดิ์ ป้องโต)  
ผู้อำนวยการกองช่าง

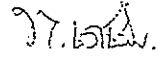
ลงชื่อ  ตรวจสอบ  
(นางสาวทศพร เดชรักษา)  
ปลัดองค์การบริหารส่วนตำบลนาโสวน

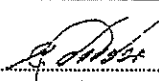
ลงชื่อ  เก็บรับ  
(นายสมทรง ช้างชนะ)  
นายกองค์การบริหารส่วนตำบลนาโสวน



ประมาณราคาก่อสร้าง

ปร.4 แผ่นที่ 3/3

เรร ก่อสร้างถังประปาพร้อมจะบอบาคาล หมู่ที่ 3

ณ งาน โครงเหล็กยอดสูงประปาขนาดความจุ 10 ลบ.ม. พร้อมจะบอบาคาลขนาดท่อ พีวีซี Ø 6 นิ้ว ความลึกไม่น้อยกว่า 120 เมตร ราคะเอียดปรากฏตามแบบแปลน

อบค.นาโสมท่าเอนด

รื่ก่ก่อสร้าง หมู่ที่ 3 อ.นาโสม อ.ชัยบาดาล จ.ลพบุรี

แบบเลขที่ -2564

เรร ส่วนท้องถิ่น กองช่าง องค์การบริหารส่วนตำบลนาโสม

ประมาณการวันที่ 2 เม.ย. 64

บ	รายการ	จำนวน	หน่วย	ค่าวัสดุและตั้งของ		ค่าแรงงาน		รวมค่าวัสดุและแรงงาน (บาท)	หมายเหตุ
				ราคาหน่วยละ (บาท)	จำนวนเงิน (บาท)	ราคาหน่วยละ (บาท)	จำนวนเงิน (บาท)		
<b>งานทดสอบความสามารถในการรับน้ำหนักบรรทุกของดิน</b>									
1	ทดสอบดินวิธี Borring Test (SPT.)	1.00	จุด	16,000.00	16,000.00	-	-	16,000.00	
	รวมเป็นเงิน				16,000.00			16,000.00	
<b>งานประสานระบบไฟฟ้า</b>									
1	มิเตอร์ไฟฟ้า 15(45) แอมป์ (1 เฟส)	1.00	ชุด	5,000.00	5,000.00	-	-	5,000.00	
	รวมเป็นเงิน				5,000.00			5,000.00	
<b>จะบอบาคาล</b>									
1	ท่อกรูบ่อ PVC. ยาว 4 ม. ชั้น 13.5 ปลายเรียบ Dai. 6"	15.00	ท่อน	1,763.00	26,445.00	-	-	26,445.00	
2	ท่อเขาระรองกรองน้ำ PVC. ยาว 4 ม. ชั้น 13.5 ปลายเรียบ	4.00	ท่อน	1,763.00	7,052.00	-	-	7,052.00	
3	ท่อตกตะกอน PVC. ยาว 4 ม. ชั้น 13.5 ปลายเรียบ Dai.	1.00	ท่อน	1,763.00	1,763.00	-	-	1,763.00	
4	ค่าแรงจะบอบาคาล	120.00	ม.	-	-	1,500.00	180,000.00	180,000.00	
5	เทضانบ่อ คสล. ขนาด 2.00 x 2.00 x 0.10 ม.	4.00	ตร.ม.	360.00	1,440.00	50.00	200.00	1,640.00	
	รวมเป็นเงิน				36,700.00		180,200.00	216,900.00	
<b>งานจัดหาและติดตั้งเครื่องสูบน้ำบาดาลพร้อมอุปกรณ์ควบคุม</b>									
1	เครื่องสูบน้ำบาดาลแบบ submersible ขนาด 1.5 แรงม้า 1 เฟส (2.2 kW) สูบปริมาณ ได้ไม่น้อยกว่า 10 ลบ.ม. ที่ความสูง 45 ม.	1.00	เครื่อง	18,000.00	18,000.00	-	-	18,000.00	
2	ค่าแรงติดตั้งเครื่องสูบน้ำ	1.00	เครื่อง	-	-	2,500.00	2,500.00	2,500.00	
3	ตู้ควบคุมเครื่องสูบน้ำบาดาล แบบ 2 ชั้น ขนาด 1.5 แรงม้า 1 เฟส (2.2 kW)	1.00	ตู้	10,000.00	10,000.00	1,000.00	1,000.00	11,000.00	
4	สายไฟฟ้า ชนิด VCT ขนาด 3 x 2.5 ตร.ม. หรือเบอร์ 1	50.00	ม.	63.00	3,150.00	10.00	500.00	3,650.00	
5	อุปกรณ์อื่นๆ ประสานระบบ	1.00	รายการ	800.00	800.00	-	-	800.00	
	รวมเป็นเงิน				31,950.00		4,000.00	35,950.00	
	รวมทุกรายการเป็นเงิน				324,079.50		237,394.60	573,712.10	

ลงชื่อ.....ประมาณการ

(นายสุรศักดิ์ บ้องโต)

ผู้อำนวยการกองช่าง

ลงชื่อ.....ตรวจสอบ

(นางสาวทพพร เดชรักษา)

ปลัดองค์การบริหารส่วนตำบลนาโสม

ลงชื่อ.....เห็นชอบ

(นายสมทรง ช้างชนะ)

นายกองค์การบริหารส่วนตำบลนาโสม